



СОМРАСТ НОВАЯ ЛИНИЯ

**АБСОЛЮТНАЯ
ПРОСТОТА**

Ph. Aquatherm GmbH

www.ritmo.it

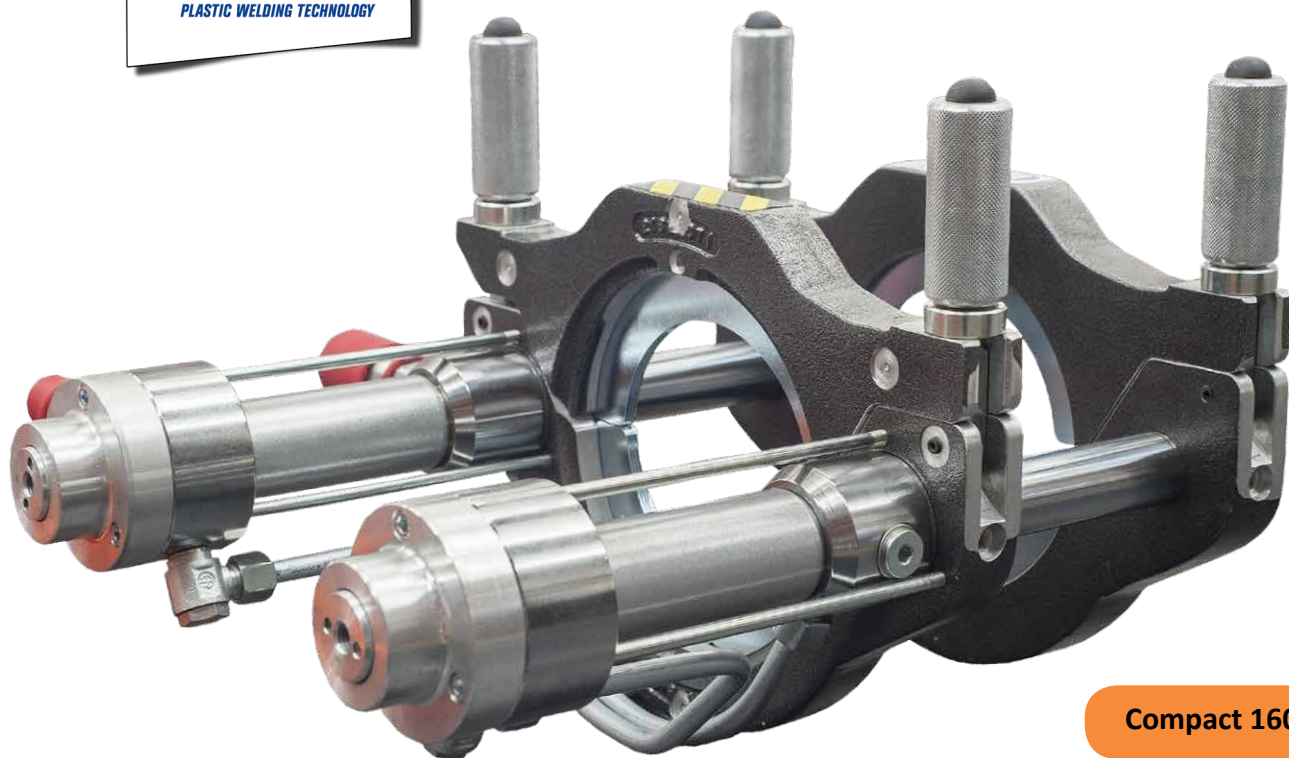

Compact 160

ЕСЛИ МЕСТО СВАРКИ ОГРАНИЧЕНО

Облегченные сварочные аппараты с двумя основными зажимами для сварки напорных ПЭ и ПП трубопроводов можно использовать в траншее, в колодце и при необходимости на весу.

Аппараты спроектированы именно для того, чтобы сваривать полимерные трубы встык в ограниченных пространствах.

Компактный центратор легко снимается с рамы аппарата. Проверенное качество и надежность являются основой серии облегченных сварочных аппаратов.

При добавлении к сварочному аппарату ещё одного основного зажима центратора расширяется возможность использования модульной системы в различных условиях. Серия компактных сварочных аппаратов сваривает полимерные трубы $\varnothing 40-630\text{мм}$

ИДЕАЛЬНО
ПОДХОДИТ ДЛЯ
СТЕСНЁННЫХ
ПРОСТРАНСТВ

ДЛЯ
ПРЕДВАРИТЕЛЬНО
ИЗОЛИРОВАННЫХ
ТРУБ
МОДЕЛЬ
КОМПАКТ 355

ОБЛЕГЧЁННЫЙ

ПРАКТИЧНЫЙ

МОДУЛЬНЫЙ

Гидроагрегат
Basic 160



Нагревательный
элемент,
электроторцеватель
Basic 160

Compact 160



Сменные
редукционные
вкладыши Basic
Basic 160

Модульная
система

ДОСТОИНСТВО СИСТЕМЫ

ИНТЕГРАЦИЯ

Серия сварочных аппаратов Compact была создана для технологического объединения с аппаратами стыковой сварки Ritmo. Это даёт клиенту дополнительные преимущества.

Для работы на строительных площадках серия Compact может применяться с различными комплектующими аппаратов Ritmo, которые уже есть клиента. Необходимым требованием является одинаковая рабочая область комплектующих.

COMPACT 160

В Compact 160 можно использовать агрегаты от сварочного аппарата BASIC 160

- Гидростанция
- Электроторцеватель
- Нагревательный элемент
- Корзина для хранения торцевателя / нагревателя
- Сменные редукционные вкладыши

COMPACT 250

В Compact 250 можно использовать агрегаты от сварочного аппарата BASIC 250

- Гидростанция
- Электроторцеватель
- Нагревательный элемент
- Корзина для хранения торцевателя / нагревателя
- Сменные редукционные вкладыши

COMPACT 355

В Compact 355 можно использовать агрегаты от сварочного аппарата BASIC 355

- Гидростанция
- Электроторцеватель
- Нагревательный элемент
- Корзина для хранения торцевателя / нагревателя
- Сменные редукционные вкладыши

COMPACT 630

В Compact 630 можно использовать агрегаты от сварочного аппарата DELTA 630

- Гидростанция
- Электроторцеватель
- Нагревательный элемент
- Корзина для хранения торцевателя / нагревателя
- Сменные редукционные вкладыши

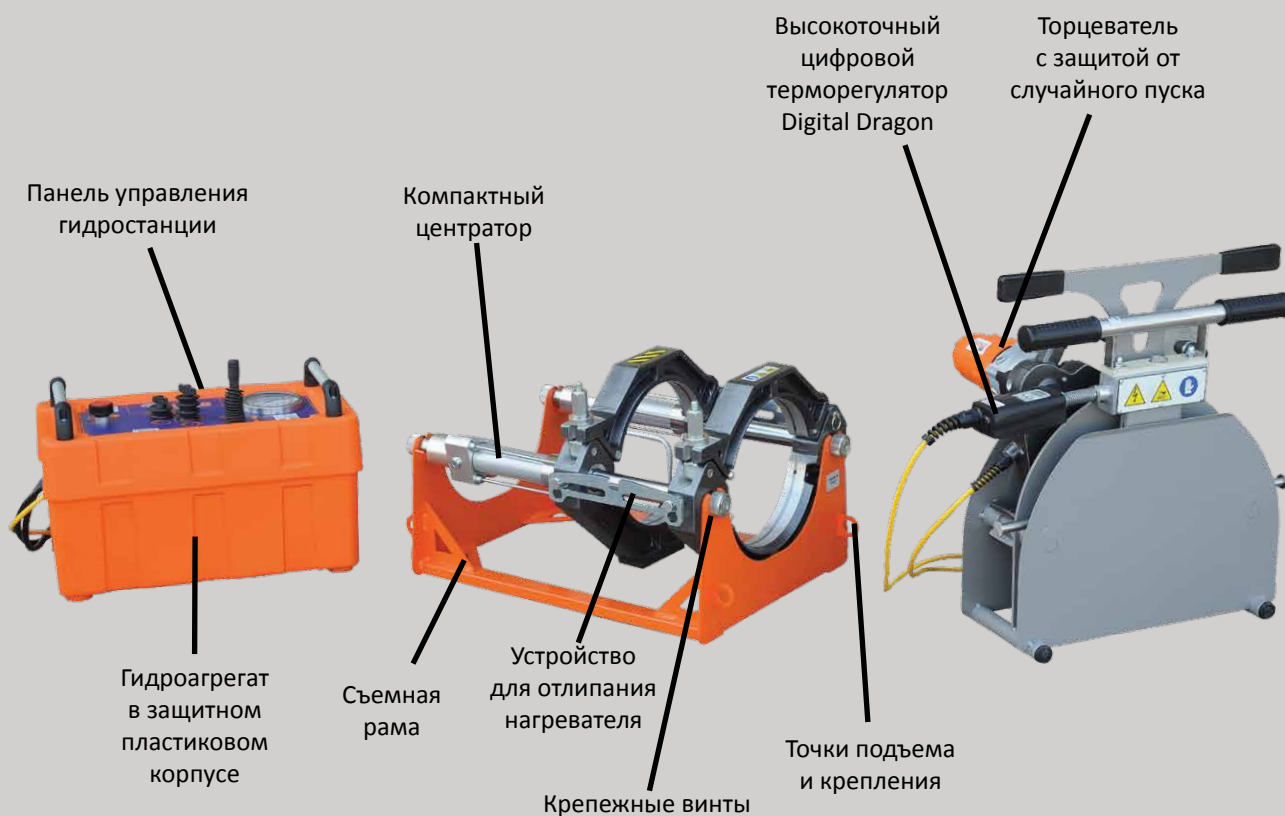

Compact 250

Через несколько секунд у нас есть:

- легкость
- минимальные размеры

Отсоединить центратор от рамы еще никогда не было так просто!

Операция выполняется вручную и без использования инструментов на моделях Compact 160 и Compact 250.



Compact 250



СВОБОДНЫЙ ВЫБОР КОНФИГУРАЦИИ



Compact 250

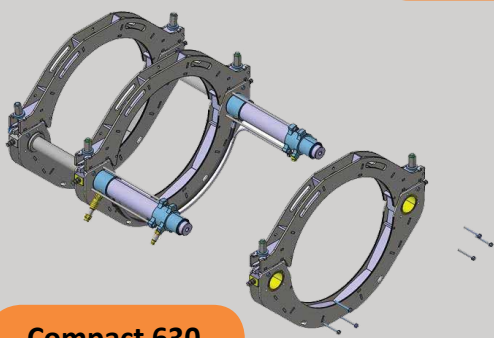

Compact 630

КОМПАКТНАЯ МОДУЛЬНОСТЬ: БОЛЬШАЯ ЦЕННОСТЬ.

ИСПОЛЬЗОВАНИЕ ТРЕТЬЕГО ОСНОВНОГО ЗАЖИМА (ПОСТАВЛЯЕТСЯ ПО ЗАПРОСУ) ОТКРЫВАЕТ НОВЫЕ ВОЗМОЖНОСТИ НА ВАШЕЙ СТРОИТЕЛЬНОЙ ПЛОЩАДКЕ

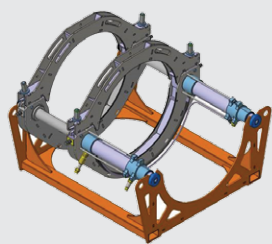

Стандартная компоновка

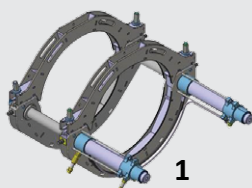

1

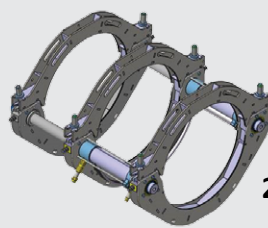

2

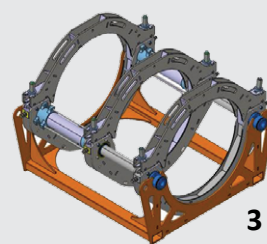

3

Другие компоновки

Примеры модульной конструкции сварочного аппарата. Третий основной зажим является дополнительным аксессуаром для моделей:

Compact 160

Compact 250

Compact 630



Compact 630

МАЛЫЙ, СРЕДНИЙ БОЛЬШОЙ

Сварка напорных труб диаметром от 40мм до 630мм. Множество рабочих комбинаций, в которых можно использовать модульность компактной системы.

Compact 630 может быть дополнительно оснащен узкими зажимами, в то время как Compact 355 доступен с зажимами в дюймах IPS 4" ÷ 14"

Compact 160



НАДЁЖНОСТЬ И КАЧЕСТВЕННЫЕ МАТЕРИАЛЫ

НИКОГДА НЕ ОТКАЗЫВАЙТЕСЬ

ПРОСТОТА НЕ ОЗНАЧАЕТ ОТКАЗ ОТ КАЧЕСТВЕННОЙ СВАРКИ.

ТОЧНОСТЬ ПРИ ИЗГОТОВЛЕНИИ И КАЧЕСТВЕННЫЕ МАТЕРИАЛЫ, ИСПОЛЬЗУЕМЫЕ В ЛИНИИ СОМРАСТ, ЯВЛЯЮТСЯ ГАРАНТИЕЙ НАДЕЖНОСТИ. СВАРКА РЕ ИЛИ РР ТРУБ НИКОГДА НЕ БУДЕТ ДЛЯ ВАС ПРОБЛЕМОЙ.

УСТАНОВИТЕ ТРУБУ И РИТМО ПОЗАБОТИТСЯ О КАЧЕСТВЕ СВАРНОГО ШВА!

СВАРОЧНЫЕ АППАРАТЫ СООТВЕТСТВУЮТ СТАНДАРТУ ISO 12176-1:2017.



Compact 250



Compact 160

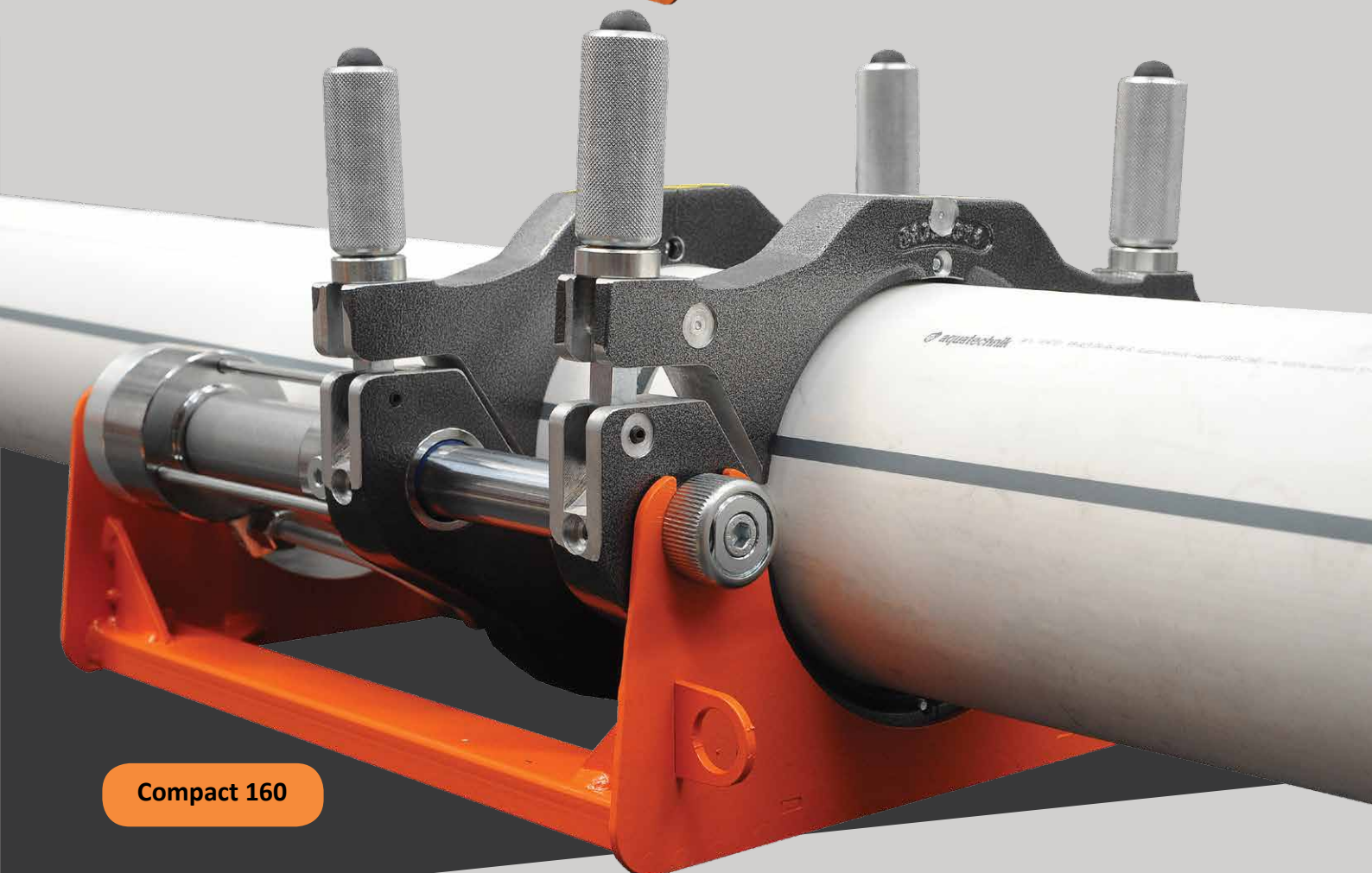

Compact 160

СОМРАСТ 355

ТАК ЖЕ

ДЛЯ ПРЕДИЗОЛИРОВАННЫХ ТРУБ

СОМРАСТ 355 - это сварочный аппарат с гидроприводом, который может использоваться для сварки предварительно изолированных труб диаметром от 125мм до 355мм. Центратор аппарата в этом сварочном аппарате нельзя снять с рамы, и невозможно добавить третий основной зажим.



Compact 355



ТЕХНИЧЕСКИЕ ХАРАКТЕРИСТИКИ

| | СОМРАСТ 160 | СОМРАСТ 250 | СОМРАСТ 355 | СОМРАСТ 630 |
|--------------------------------------|---|---|---|---|
| Рабочий диапазон* | 40 ÷ 160 мм | 75 ÷ 250 мм | 125 ÷ 355 мм | 280 ÷ 630 мм |
| Материал | ПЭ - ПП Другие термопластичные материалы | ПЭ - ПП Другие термопластичные материалы | ПЭ - ПП Другие термопластичные материалы | ПЭ - ПП Другие термопластичные материалы |
| Предварительно изолированная труба | - | - | ✓ | - |
| Рабочая температура окружающей среды | -10° ÷ 40° С | -10° ÷ 40° С | -10° ÷ 40° С | -10° ÷ 40° С |
| Напряжение | 230В | 230В | 1110 В или 230В | 230 В или 400В |
| Частота переменного тока | 50/60 Гц | 50/60 Гц | 50/60 Гц | 50/60 Гц |
| Потребляемая мощность | 2220Вт | 3420Вт | 4900Вт – 110В 5300Вт – 230В | 12350Вт |
| Габаритные размеры с рамой | 404 x 495 x 294мм | 548 x 675 x 385мм | 787x336x560мм | 1120 x 1088 x 852мм |
| Габаритные размеры без рамы | 404 x 443 x 284мм | 548 x 609 x 360мм | - | 1120 x 1000 x 794мм |
| Вес с рамой | 22кг | 37кг | 55кг | 200кг |
| Вес без рамы | 18кг | 29кг | - | 154кг |

RITMO S.P.A

Via A Volta, 35/37 - Bressio di Teolo (Padova) Italy

Ph. + 39 049 9901888 Fax +39 049 9901993 - info@ritmo.it - www.ritmo.it

Данные и изображения, содержащиеся в данной публикации, не имеют обязательной силы и могут подвергаться изменениям со стороны Ritmo S.P.A. без предварительного уведомления.